



서비스는 제품의 생명입니다.

사용시 불편한 점이 있을 땐 서비스센터로 연락해 주세요.
고장 신고시에는 제품의 모델명과 고장상태, 연락처를 정확히 알려 주세요. 부속품이나 별매품 구입시에는 구입하신 곳이나 서비스센터로 문의바랍니다.

TEA TIME

COFFEE DINE & DESSERT CAFE

 DONGGU

커피 서비스기

모델 : VEN501

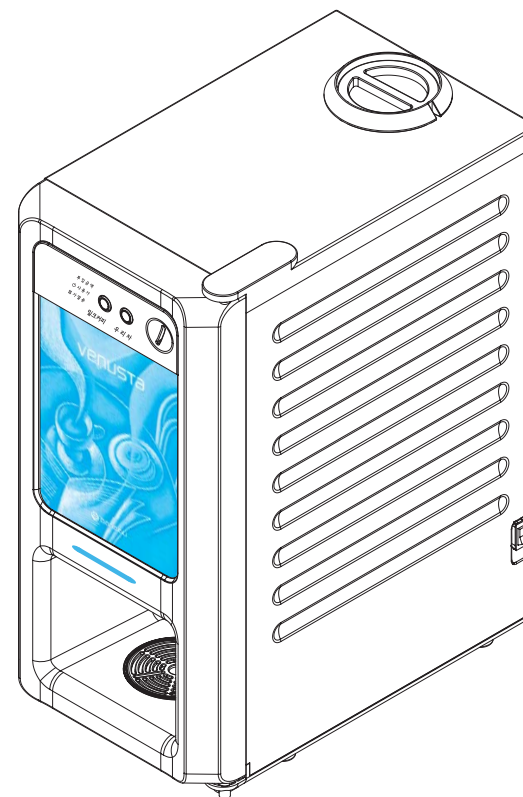

 **동구** 커피 서비스기 전문 메이커

본 제품은 국내(대한민국)용입니다.
전원, 전압이 다른 국외에서는 사용할 수 없습니다.

※ 본 제품의 외관 및 사양은 제품 품질 개선을 위해 사전 예고없이 변경될 수 있습니다.

특 징

- 1 세련된 디자인
세련된 초슬림형 디자인으로 어느곳에 놓아도 단연 돋보입니다.
- 3 생수통 탑재가능 설계
음료의 수요가 많은 곳에서 물을 자주 공급하는 불편을 없애기 위해 생수통 탑재 가능하도록 설계되었습니다.
- 5 환경친화적 내컵 기능
종이컵 대신 내컵을 사용하여 1회용컵 사용을 줄임으로 환경보호를 실현할 수 있습니다.
- 7 착탈이 편리한 원료통
기어방식을 적용하여 원료통을 제품에 맞추는 불편함을 없애 간편하게 장착이 가능합니다.
- 9 절전형 LED 조명등 사용
LED 램프를 사용하여 친환경 조명을 채택하였습니다.
- 2 전자동 마이크 방식
마이크 방식이므로 버튼만 누르시면 모든 기능이 조절 가능하며 사용방법이 쉽습니다.
- 4 취향에 따른 다양한 메뉴선택
취향에 따라 다양한 커피의 맛 조절이 가능합니다.
- 6 온수 조절을 내맘대로
음료의 온수조절을 할 수 있어 다양한 기호에 따라 커피, 차를 즐기실 수 있습니다.
- 8 광고용 백라이트팅 전조판
전조판에 백라이트팅 조명 장치를 사용하여 제품이 고급스럽습니다.

차 례

1. 특징·차례	1
2. 사용전 준비	2
3. 각부분의 이름	3
4. 설치 및 사용 방법	4
5. 연결 통로 세척 방법	5
6. 맛조절 / 물량 조절 방법	6
7. 가격 설정 방법 / 판매 잔수 확인 방법	7
8. 내컵 사용 설정 방법 / 온수 온도 설정 방법	8
9. 동작 테스트 방법 / 금액표시기 디스플레이 방법	9
10. 청소방법	10
11. 부품 분해 방법	11
12. 휴즈 교환 방법 / 제품 규격	12
13. 부품 명세표	13
14. 제품 보증서	18

사용전 준비

- 1 제품을 깨끗이 닦아주세요
- 제품의 안쪽, 바깥쪽, 원료통 등을 깨끗이 닦아 주세요.
- 2 벽면과 10cm정도 간격을 두고 바닥이 평평한 곳에 설치하세요.
- 수평이 맞지 않으면 소음이 나거나 오동작의 원인이 됩니다.

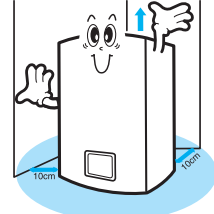
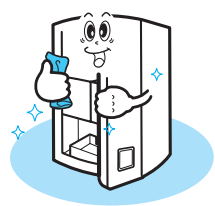

- 3 물받이를 제자리에 놓아주세요.
- 4 220V 전용콘센트에 꽂아 사용하세요.
- 본 제품은 220V 전용입니다.
- 110V 사용시에는 승압용트랜스(정격용량 2kW이상) 별도로 구입하여 설치하세요.
- 반드시 접지 처리된 콘센트를 사용해주세요.
(본 제품의 전원플러그는 모두 접지 처리되어 있습니다.)

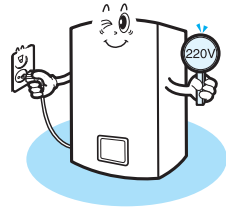









경고 한개의 콘센트에 여러 전기제품을 동시에 꽂아 사용하지 마세요.
●화재의 위험이 있습니다.

경고 전원콘센트의 구멍이 헐거울 때는 전원 플러그를 꽂지 마세요.
●감전이나 화재의 원인이 됩니다.

금지 전원선을 함부로 수리,개조하지 마세요.
●감전이나 화재의 원인이 됩니다.
●수리가 필요할 때는 반드시 서비스센터로 접수하여 수리 받으세요.

금지 임의로 정수기 연결등의 직수 개조를 하지 마세요.
●화재의 원인이 됩니다.
●개조로 인한 고장등은 당사에서 책임지지 않습니다.

부속품

							
에비뷰즈 (250V 10A 1개)	열쇠(2개)	사용설명서/ 제품보증서	음료명 스티커	원료통	물받이	동전통	생수통 아답타

각 부분의 이름

● 앞면

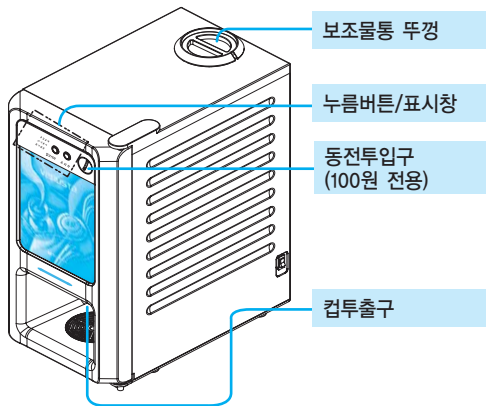

● 문 내부

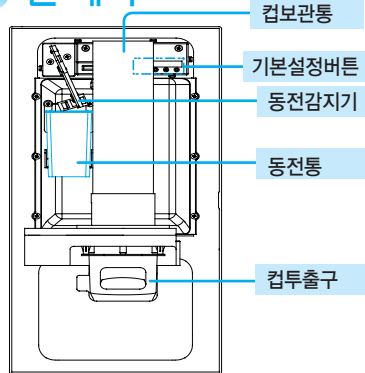

[기본설정버튼]

컵테스트	세척	모드	설정
감소	증가		



*[설정]버튼 기능: 모드를 열고 닫는 버튼입니다. 모드를 닫을 때 설정값을 저장합니다.

*[모드]버튼 기능: 모드가 열린 상태에서 각 모드를 이동하는 버튼입니다.

*[세척/증가]버튼 기능:

- 모드가 닫힌 상태에서는 세척 기능 버튼입니다.
- 모드가 열린 상태에서는 각 설정 기능의 설정값을 증가시키는 버튼입니다.

*[컵테스트/감소]버튼 기능:

- 모드가 닫힌 상태에서는 컵테스트 기능 버튼입니다.
- 모드가 열린 상태에서는 각 설정 기능의 설정값을 감소시키는 버튼입니다.

● 내부

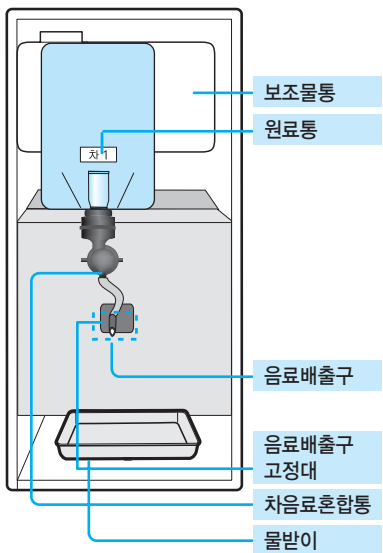

● 뒷면

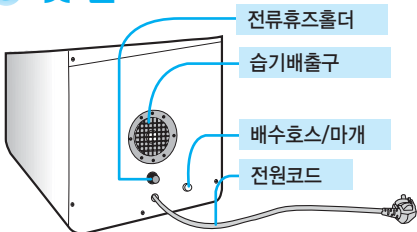

설치 및 사용방법

제품 출고시 가장 맛 좋은 상태로 조절되어 있습니다. 맛있는 음료를 드셔 보세요.

● 설치 및 음료 선택

1 제품을 깨끗이 닦아 주세요. 제품을 평평하고 단단한 바닥에 놓으세요.

- 제품의 수평이 맞지 않으면, 소음의 원인이 됩니다.
- 벽면과 15cm이상 간격을 두고 설치하십시오.

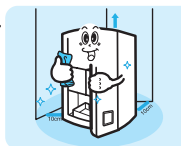

2 보조물통 뚜껑을 화살표 방향으로 빼주세요. (그림참조) 아답터(생수통 받침대) 위에 생수통을 올려 놓으시면 됩니다.

보조물통 뚜껑

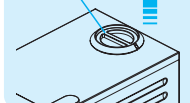

생수통(소형, 중형) 탑재 전용입니다. (13L이하 용량 사용)

- 보조물통을 사용할 경우, 음료의 물량 차이가 발생할 수 있습니다. 반드시 생수통을 이용하시기 바랍니다.
- 생수통 급수시 제품 외관에 물이 흐르지 않게 신속히 거꾸로 세워 탑재하시기 바랍니다.
- 생수통의 무게가 무거우므로 노약자나 어린이가 교체하는 일이 없게 주의하세요.

3 컵 보관통에 종이컵을 넣어 주세요.

- 컵 감지기에 우리가 가지 않게 5~10개씩 나눠 넣어 주세요.

제품 도어 내부의 컵테스트 / 감소 버튼을 눌러 컵이 정상 투출되는지 확인합니다.

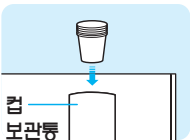

컵테스트 감소



- 배우격려, 피그려진 컵 등은 컵을 넣어 사용하지 마세요.
- 컵을 많이 넣으려고 누르지 마세요. 컵 감지기가 고장날 수 있습니다.
- 종이컵은 6.5온스(195ml / 자판기용) 크기를 사용하세요.

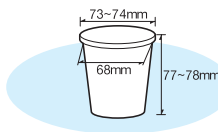

4 원료통 상부에 끼워져 있는 스티로폼 판별을 빼내고, 원료통 손잡이를 잡고 살짝 들면서 당겨 빼 내세요.

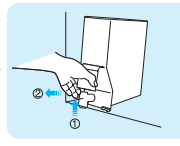

원료통에 원료를 넣고 뚜껑을 닫아 주세요.

- 원료 투입시 원료통을 뒤로 약간 기울여 주세요.
- 원료 투입시 원료를 다지지 않아 주세요. 원료가 다져지면, 원료 투출에 문제가 됩니다.



원료통의 회전축 고정 홈이 회전축에 맞물리게 끼워 주세요.

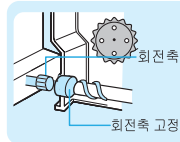

원료통 밑면의 돌출부를 판별홈에 맞게 끼워 주세요.

- 원료통에 넣을 수 있는 최대 용량은 2kg입니다.



	사용 가능	사용불가능
커피 원료	<ul style="list-style-type: none"> ●민스커피 (카페라떼, 카푸치노, 카페모카, 헤이즐넛) ●원두커피(핀치) 	<ul style="list-style-type: none"> ●액상크림
우유차 원료	<ul style="list-style-type: none"> ●유자차, 생강차 ●코코아,인삼차 ●분말우유 ●팥설차 ●초코 	<ul style="list-style-type: none"> ●땅콩치(알맹이가 있는 원료) ●소스, 죽 (끈기 있는 원료)

5 전원 플러그를 220V정용 콘센트에 꽂으세요. 반드시 접지 처리된 콘센트를 사용하세요. (본 제품의 전원 플러그는 모두 접지 처리되어 있습니다.)

제품 옆면의 전원 스위치를 켜 주세요.

- 가열중 램프가 켜지고 약 13분 경과후 판매금액 램프가 켜집니다.

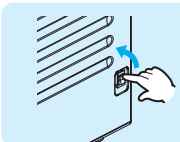
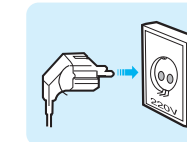

6 음료 선택 버튼을 누르세요.

- 제품은 무료 판매 상태(000)로 출고됩니다. 판매 가격 및 기타 기능 설정은 설명서를 참조해서 조절하세요.



컵 투출구에서 음료가 담긴 컵을 꺼내세요.

연결 통로 세척 방법

제품을 처음으로 사용할 때 또는 사용중에 원료가 굳어 연결통로가 막힐 우려가 있을 때 세척 버튼을 누르면 자동으로 세척을 해 줍니다.

1 제품 도어를 열고, 음료 투출구에 컵 또는 용기를 놓고, 제품 도어 내부의 세척/증가 버튼을 누르세요.

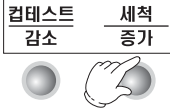

- 세척 방법
- ①세척/증가 버튼을 1회 누름 → 원료 혼합통이 세척됨

2 고인 물을 버리세요.



•금액 표시기에 “E01” 코드가 표시된 경우

히터 탱크 위에 조립되어 있는 온도 감지봉 단선의 경우입니다.

- 콘넥트가 빠져 있으면 다시 연결해 주시고, 정상 연결이 되어 있는 경우, A/S 센터로 접수하여 조치 받으시기 바랍니다.

•금액 표시기에 “E02” 코드가 표시된 경우

컵투출 완료 신호를 감지하지 못한 경우입니다. 컵이 투출되지 않거나 연속으로 2~3개 나옵니다.

- 컵모터와 컵 정지 스위치의 배선 상태를 확인하세요.
- 컵 디스펜서에서 컵을 모두 뺀 상태에서, 컵 테스트를 2~3회 하여 “E02”상태를 해제하여 주세요.
- 동일한 증상이 반복되면 A/S 센터로 접수하여 조치받으시기 바랍니다.

•금액 표시기에 “F03” 코드가 표시된 경우

컵 디스펜서에 컵이 없거나, 4개 이하인 경우입니다.

- 컵 보관통에 컵을 보충합니다.

•금액 표시기에 “F04” 코드가 표시된 경우

보조 물통 안의 물이 없거나 1/3 이하로 남은 경우입니다.

- 생수통을 이용하여 보조물통에 급수하세요.

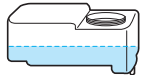

MEMO

맛조절/물량 조정 방법

커피 또는 차 맛을 기호에 따라 가장 맛 좋은 상태로 조절하여 프로그램에 기억시키는 기능입니다.

1 도어 내부의 “설정” 버튼을 눌러 주세요.

- 모드를 연후, 30초 동안 누름 동작이 없을 경우, 판매 대기 상태로 자동 전환됩니다.

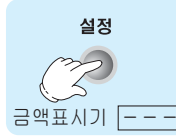

6 설정이 끝나면, 도어 내부의 “설정” 버튼을 눌러 주세요. “삐~”소리와 함께 설정값이 저장됩니다.



2 도어 내부의 “모드” 버튼을 1회 눌러 주세요. 차1번 음료 버튼의 원료량이 표시됩니다.



3 도어 내부의 “세척”(증가) “컵테스트”(감소) 버튼을 이용하여 설정하여 주세요.

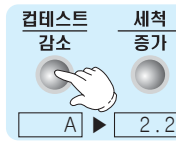

4 차1번 버튼의 물량을 설정할 경우, 차1번 음료 버튼을 한번 더 누르세요. 차1번 음료 버튼의 물량이 표시됩니다.

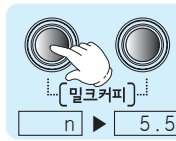

5 도어 내부의 “세척”(증가) “컵테스트”(감소) 버튼을 이용하여 설정하여 주세요.



•안정적인 음료 투출을 위해 원료량 조절값은 물량 설정값의 -1.5초로 제한이 됩니다.
 [사용 예] 물량 설정값이 6.0초인 경우, 원료량 조절 범위는 0.0~4.5초까지 자동 제한됩니다.
 이 경우, 물량 조절값의 범위는 6.0~20.0초로 자동 제한됩니다.
 ※원료량과 물량의 조절 범위는 설정값에 따라 상한값과 하한값이 자동으로 변경됩니다.

주의

- 음료의 물량 조절 밸브를 이용한 물량의 조절은 삼가하여 주세요. 원료 쌓임으로 인한 막힘 증상이 발생하여 음료 투출 불량의 원인이 됩니다.

가격 설정 방법

판매 잔수 확인 방법

내컵 사용 설정 방법

온수 온도 설정 방법

1 도어 내부의 “설정” 버튼을 눌러 주세요.

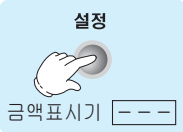

설정
금액표시기 [---]

1 도어 내부의 “설정” 버튼을 눌러 주세요.

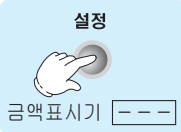

설정
금액표시기 [---]

2 도어 내부의 “모드” 버튼을 2회 눌러 주세요.
차1번 음료 버튼의 판매 가격이 표시됩니다.



모드
C1P. ▶ [000]

•판매 가격은 개별 설정됩니다.

2 도어 내부의 “모드” 버튼을 3회 눌러 주세요.
차1번 음료 버튼의 판매 잔수가 표시됩니다.



모드
금액표시기 [203]

- 판매 잔수는 개별 집계됩니다.
- 판매 잔수는 최대 999,999잔까지 집계/표시가 가능합니다.
[표시 예]
*판매잔수가 123,456잔일 경우, 판매잔수 표시는 뒤 세자리인 “456” 표시후 앞 세자리인 “123.”이 반복하여 표시됩니다.
금액표시기 [456] → [123.]

3 도어 내부의 “세척”(증가) “컵테스트”(감소) 버튼을 이용하여 설정하여 주세요.

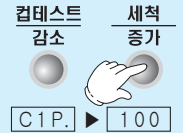

컵테스트 감소 세척 증가
C1P. ▶ [100]

•판매 가격 설정 범위: 000 ~ 900원

3 확인이 끝나면, 도어 내부의 “설정” 버튼을 눌러 주세요.
“삐~”소리와 함께 판매 대기 상태로 자동 전환됩니다.



설정

4 설정이 끝나면, 도어 내부의 “설정” 버튼을 눌러 주세요.
“삐~”소리와 함께 설정값이 저장됩니다.



설정

1 도어 내부의 “설정” 버튼을 눌러 주세요.

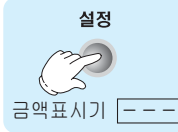

설정
금액표시기 [---]

1 도어 내부의 “설정” 버튼을 눌러 주세요.

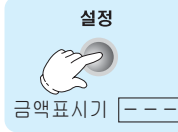

설정
금액표시기 [---]

2 도어 내부의 “모드” 버튼을 4회 눌러 주세요.
금액표시기에 “AC1”이 표시됩니다.

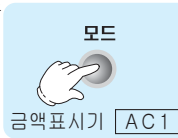

모드
금액표시기 [AC1]

2 도어 내부의 “모드” 버튼을 5회 눌러 주세요.
온수 온도 설정값이 표시됩니다.



모드
금액표시기 [98c]

3 도어 내부의 “세척”(증가) “컵테스트”(감소) 버튼을 이용하여 설정하여 주세요.

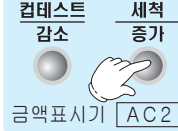

컵테스트 감소 세척 증가
금액표시기 [AC2]

3 도어 내부의 “세척”(증가) “컵테스트”(감소) 버튼을 이용하여 설정하여 주세요.



컵테스트 감소 세척 증가
금액표시기 [96c]

•온도 설정 범위: 50 ~ 98℃

- AC1 : 음료 판매시 컵이 자동으로 투출되는 기능입니다.
- AC2 : 음료 판매시 컵이 자동으로 투출되지 않는 기능으로 컵 감지 기능도 정지되며, 내컵 사용을 하셔야 합니다. 컵이 투출되지 않으므로 음료 버튼을 누르기 전에 반드시 컵을 음료 투출구에 놓으셔야 합니다.

4 설정이 끝나면, 도어 내부의 “설정” 버튼을 눌러 주세요.
“삐~”소리와 함께 설정값이 저장됩니다.



설정

4 설정이 끝나면, 도어 내부의 “설정” 버튼을 눌러 주세요.
“삐~”소리와 함께 설정값이 저장됩니다.



설정

동작 테스트 방법

금액표시기 디스플레이 방법

청소 방법

1 도어 내부의 “설정” 버튼을 눌러 주세요.

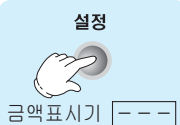

설정
금액표시기 ---

1 도어 내부의 “설정” 버튼을 눌러 주세요.



설정
금액표시기 ---

2 도어 내부의 “모드” 버튼을 6회 눌러 주세요.
동작 테스트 모드가 표시됩니다.



모드
금액표시기 tSt

2 도어 내부의 “모드” 버튼을 7회 눌러 주세요.

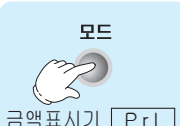

모드
금액표시기 Prl

3 음료 버튼을 길게 눌러 주세요.
모든 음료들이 순차적으로 판매 동작을 합니다.



금액표시기 tS1

3 도어 내부의 “세척”(증가) “컵테스트”(감소) 버튼을 이용하여 표시 사양을 선택하여 주세요.



컵테스트 감소 세척 증가
Prl ten

• tS1(차1 판매) → tS(종료)

• prl : 판매 대기 상태일때, 차1번 음료 버튼의 설정된 판매 가격이 표시됩니다.

• ten : 판매 대기 상태일때, 히터 탱크 내 온수 온도가 표시되며 동전 투입시, 투입한 금액이 표시됩니다.

4 테스트가 끝나면, 도어 내부의 “설정” 버튼을 눌러 주세요.
“삐~”소리와 함께 설정값이 저장됩니다.



설정

4 확인이 끝나면, 도어 내부의 “설정” 버튼을 눌러 주세요.
“삐~”소리와 함께 판매 대기 상태로 자동 전환됩니다.



설정

※ 안전을 위해 부품을 분해 하시기 전에 반드시 전원을 꺼 주세요.

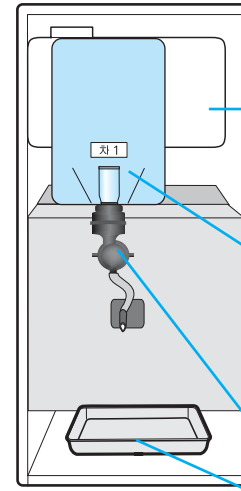

보조물통

부드러운 스폰지로 내부의 물때를 닦아 주세요.

- 한달에 한번이상 청소해 주세요.
- 분해 방법은 11페이지를 참고하세요.



원료통

물에 담귀 굳은 원료를 불린 후 부드러운 스폰지로 닦아 주세요.

- 물기를 완전히 제거한 후 조립하세요.
- 한달에 한번이상 청소해 주세요.



물받이 / 차 원료 혼합통 / 팬커버

물에 담귀 굳은 원료 및 찌꺼기등을 깨끗이 씻어 주세요.

- 물기를 완전히 제거한 후 조립하세요.
- 물받이와 차 원료 혼합통은 하루에 한번씩 청소해 주세요.
- 팬커버는 3~6개월에 한번씩 청소해 주세요.
팬커버 분해는 11페이지를 참고하세요.



습기 배출팬

작은 솔로 원료 분말, 먼지를 털어낸후 젖은 헝겊으로 닦아 주세요.

- 팬커버 분해는 11페이지를 참고하세요.

주의 습기 배출팬의 물기를 완전히 제거한 후 사용하세요.
습기 배출팬을 물에 담귀 세척하면 고장 및 화재의 원인이 되므로 삼가바랍니다.

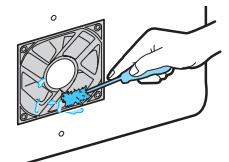

컵 나오는 곳

젖은 행주로 깨끗이 닦아 주세요.

- 남아있는 물기를 마른 행주로 닦아 주세요.
- 하루에 한번씩 청소해 주세요.



부품 분해 방법

보조물통 분해

1 제품 뒷면의 배수 호스를 당겨 배수 마개를 빼고 배수통에 배수 호스를 놓고, 제품 내 물을 완전히 배수시켜 주세요.



2 드라이버로 제품 상부 뒷 커버의 체결 나사를 풀고, 상부 뒷커버를 분리하세요.

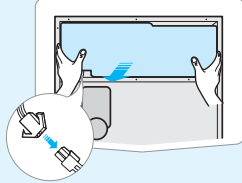
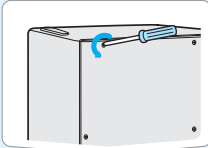

3 물탱크 뚜껑을 돌려 빼내세요. 물탱크를 당겨 뺀 후 양쪽에 조립된 호스를 빼내세요. 물탱크의 하단부의 연결용 콘넥트를 분리해 주세요.

주의 •90℃이상의 뜨거운 물이 배수되므로 화상에 주의하세요.

차 원료 혼합통 분해

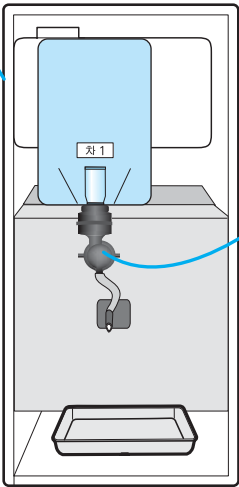

1 원료통을 빼낸 다음 A부분을 위로 살짝 들어올리면서 빼주세요.

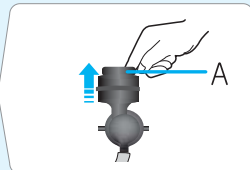

2 A부분을 빼낸 다음 B부분을 위로 살짝 들어올리면서 빼주세요.

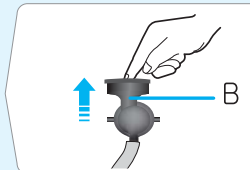

3 혼합기를 회살표 방향으로 돌려 빼주세요.



4 원료 배출구 고정대와 연결된 연결 호스(상단)를 당겨 빼 주세요.

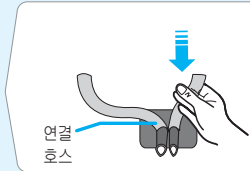

습기 배출구의 팬커버 분해(제품 뒷면 하단)

※ 안전을 위해 팬커버를 분해하기 전에 반드시 전원을 꺼 주세요.
*제품 전원이 켜진 상태에서 고정 나사를 풀어 습기 배출팬 커버를 분해할 경우, 상해를 입을 수 있습니다.

1 얇은 드라이버등의 공구를 그림과 같이 팬커버와 백판 사이의 틈으로 넣은 상태에서 밀면서 아래방향으로 눌러 빼 내 주세요.

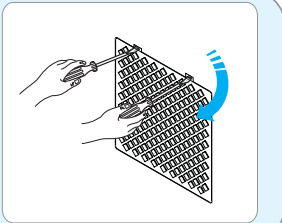

*제품 내부의 습기가 배출되면서 습기와 원료 분말이 섞여 팬커버 및 배출팬을 오염시키게 되므로 분해하여 청소해 주세요.

휴즈교환방법

휴즈는 과도한 전류가 흐르면 끊어져 전원을 차단하는 장치입니다. 휴즈가 끊어졌을 때는 가까운 전기 용품점에 문의하여 휴즈(정격규격 250V-10A)를 구입한후 새 휴즈로 교환해 주세요.
●휴즈교환은 A/S 사항이 아닙니다.

휴즈교환

1 휴즈교환시 반드시 전원 플러그를 뽑아주세요.

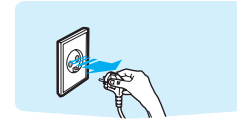

2 휴즈홀더를 드라이버로 돌려 열어 주세요.

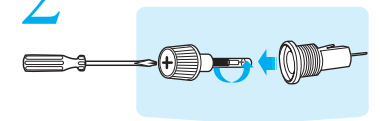

3 새 휴즈로 교환하여 주세요.

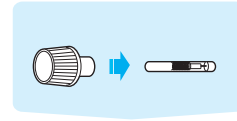

4 휴즈홀더를 드라이버로 돌려 닫아 주세요.

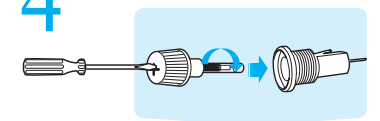

휴즈가 끊어졌을 때는 반드시 규격 휴즈(250V-10A)로 교환하여 주세요.

● 비규격 휴즈 사용시 화재의 원인이 됩니다.

제품규격

모 델 명	VEN501
정 격 지 원	220v / 60Hz
정 격 소 비 전 력	818W
온도과승방지장치	바이메탈식(섭씨 115℃에서 작동)
온 수 탱 크 용 량	1,600ml
급 수 탱 크 용 량	2,150ml
코 인 메 카 니 즘	100원 전용
원 료 통	1개
표 시 방 식	LED & FND
제 어 방 식	마이컴방식
중 량	12kg
치 수	높이 596.5 × 폭 280 × 깊이 466mm

부품 명세표

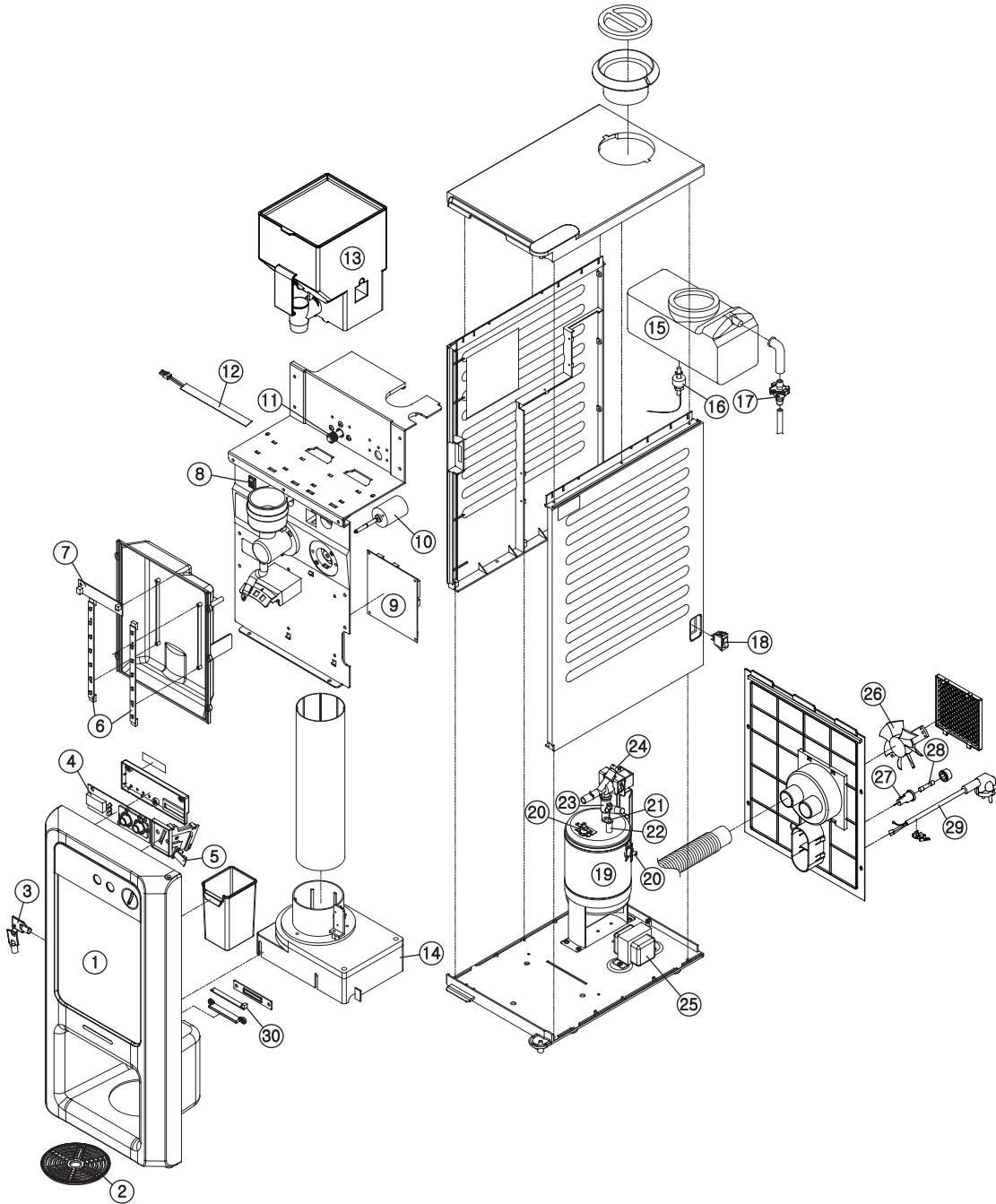

NO.	품 명	코드번호	VEN501
1	데칼	VK1H0482A	○
2	메쉬	2SC1T186A	○
3	열쇠	VK1M0147A	○
4	디스플레이 보드 아세이	VK1C0456A	○
5	코인 피시비 아세이	VK1C0149A	○
6	엘이디 바 아세이(LED-7)	VK1C0458A	○
7	엘이디 파워 피시비	VK1C0492A	○
8	코드히터 전원스위치	VK1C0241A	○
9	메인 피시비 아세이	VK1C0465B	○
10	국산차훈합모터	VK1C0144B	○
11	원료반출모터	VK1C0141A	○
12	코드히터	3SC1C215A	○
13	원료통 아셈	VK1X0658A	○
14	컵 디스펜서 아셈	VK1X0297A	○
15	물통 바디	1SC1T201A	○
16	프로트스위치	VK1C0247A	○
17	체크 밸브 아셈	VK1X0294A	○
18	전원스위치	VK1C0240A	○
19	히터탱크	VK1V0178B	○
20	과열방지써머	VK1C0235A	○
21	써미스터	VK1C0234B	○
22	써미스터 패킹	4SC1G106A	○
23	1*2WAY형 호스	3SC1G235B	○
24	온수밸브	VK1X0473A	○
25	전원 트랜스	VK1C0233B	○
26	팬모터	VK1C0250A	○
27	휴즈 홀더	VK1C0249A	○
28	휴즈	VK1C0248B	○
29	전원 코드	3SC1C261A	○
30	OP 램프 보드 아세이	3SC1X616A	○

MEMO

A series of horizontal dotted lines for writing on page 15.

MEMO

A series of horizontal dotted lines for writing on page 16.

제품보증서

제 품 명 : 커피서비스기

모 델 명 : VEN501

제 품 No. :

본 제품은 (주)동구의 축적된 기술과 엄격한 품질관리로 생산된 제품입니다.
사용상의 불편함이나 제품에 이상이 발생할 경우 아래와 같이 처리하여 주십시오.

서비스약관

- 보증기간 내에 제조상의 결함 또는 자연 발생적인 고장이 발생하였을 경우에는 무상으로 서비스를 해드립니다.
- 보증기간은 구입일로 부터 1년간 입니다.
- 다음과 같은 경우에는 보증기간 중일지라도 유상으로 서비스를 받으셔야 합니다.
 - * 사용상의 잘못 또는 취급 부주의로 인한 고장
 - * 당사 서비스 이외의 수리 및 개조가 원인인 고장
 - * 천재지변(화재, 홍수, 염해, 풍수, 낙뢰, 지진, 이상전압 등)에 의한 고장
 - * 구입자 또는 타인의 고의에 의한 파손
 - * 제품보증서가 없는 경우
- 보증기간이 경과한 제품의 서비스는 유상으로 처리하여 드립니다.
- 다음과 같은 경우로 인한 제품의 하자 또는 화재 발생시 당사에서는 어떠한 책임도 지지 않습니다.
 - * 비정격 규격의 퓨즈 사용 또는 불법 개조한 퓨즈를 사용하는 경우
(끊어진 퓨즈를 전선, 알루미늄호일, 은박지 등으로 강제로 연결하여 사용하는 경우)
 - * 생수통을 사용하지 않고 직수로 개조하거나 별도의 제품을 연결하는 등 불법 개조하여 사용하는 경우
 - * 물을 보충하거나 생수통을 교체시 물이 넘쳐 전원부로 물이 흘러내린 경우, 전원플러그의 핀과 접촉 부분에 먼지나 이물질이 쌓이는 경우 등 청소 또는 관리 소홀로 제품에 하자가 발생 하였을 경우
 - * 제품을 임의로 세척하여 재 사용하는 경우

서비스를 받기 전에

- 보증서는 내용을 잘 읽어보신 후 소중히 보관해 주십시오.
- 서비스를 신청하기 전에는 제품설명서의 해당부분을 잘 읽어보시고 사용방법 미숙으로 인한 문제인지 확인해 주십시오.
- 서비스를 요청 하실때에는 상호, 성명, 전화번호, 주소, 모델명, 고장내용 등을 상세히 알려 주십시오.

