



# 커피 서비스기

모델: DG-808FK



본 제품은 국내(대한민국)용입니다.  
전원,전압이 다른 국외에서는 사용할 수 없습니다.

# 특징

- 1 고품격 프리미엄 디자인  
서구스타일의 미려한 디자인으로 어느곳에 놓아도 단연 돋보입니다.
- 2 전자동 마이컴 방식  
마이컴 방식이므로 버튼만 누르시면 모든 기능이 조절가능하며 사용 방법이 쉽습니다.
- 3 생수통 탑재가능 설계  
음료의 수요가 많은곳에서 물을 자주 공급하는 불편을 없애기 위해 생수통 탑재 가능하도록 설계되었습니다.
- 4 취향에 따른 다양한 메뉴선택  
취향에 따라 다양한 커피, 차의맛 조절이 가능합니다.
- 5 환경친화적 내컵 기능  
종이컵 대신 내컵을 사용하여 1회용컵 사용을 줄임으로 환경보호를 실현할 수 있습니다.
- 6 온수 조절을 내맘대로  
음료의 온수조절을 할 수 있어 다양한 기호에 따라 커피, 차를 즐기실 수 있습니다.
- 7 착탈이 편리한 원료통  
기어 방식을 적용하여 원료통을 제품에 맞추는 불편함을 없애 간편하게 장착이 가능합니다.

# 차례

1. 특징 · 차례	1
2. 사용전 준비	2
3. 각부분의 이름	3
4. 물 넣는 방법 / 원료넣는 방법	5
5. 컵 테스트 방법	6
6. 연결통로 세척 방법 / 생수통 받침대 사용방법	7
7. 설치 및 사용 방법	8
8. 맛 조절 방법 / 물량조절 방법	9
9. 가격 설정 방법	10
10. 판매잔수 확인방법	11
11. 내컵 사용 기능 / 임시 내컵 기능	12
12. 물온도 조절방법	13
13. 작동테스트 방법	14
14. 청소방법	15
15. 부품분해 방법	17
16. 휴즈교환 방법/제품규격	21
17. 제품 보증서	22

# 사용전 준비

- 1 제품을 깨끗이 닦아 주세요.  
• 제품의 안쪽, 바깥쪽, 원료통 등을 깨끗이 닦아 주세요.
- 2 벽면과 10cm정도 간격을 두고 바닥이 평평한 곳에 설치하세요.  
• 수평이 맞지 않으면 소음이 나거나 오동작의 원인이 됩니다.

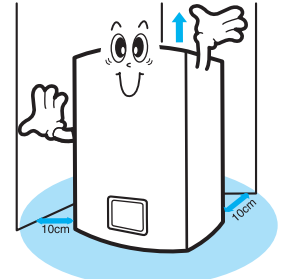
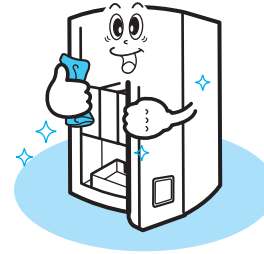

- 3 물받이를 제자리에 놓아 주세요.



- 4 220V 전용콘센트에 꽂아 사용하세요.  
• 본 제품은 220V 전용입니다.  
• 110V 사용시에는 승압용트랜스(정격용량 2KW이상) 별도로 구매하여 설치하세요.  
• 반드시 접지 처리된 콘센트를 사용해 주십시오.  
(본 제품의 전원플러그는 모두 접지 처리 되어 있습니다.)

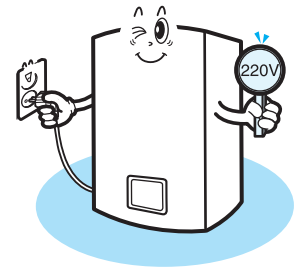

## 부속품



# 각 부분의 이름

## ● 앞면

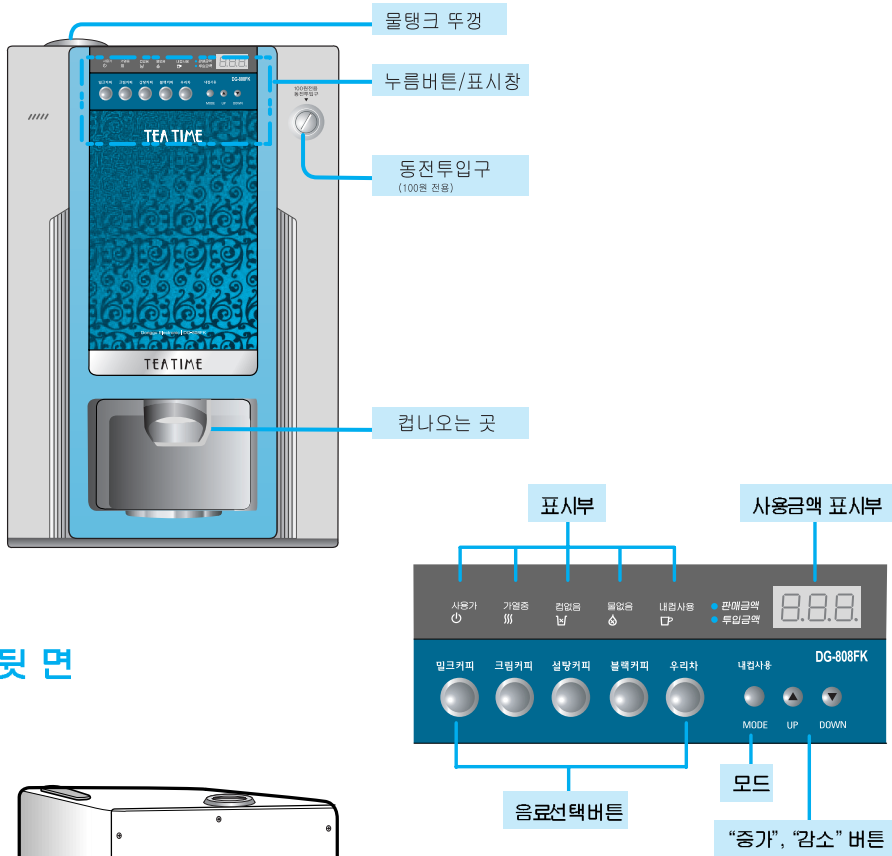

## ● 뒷면

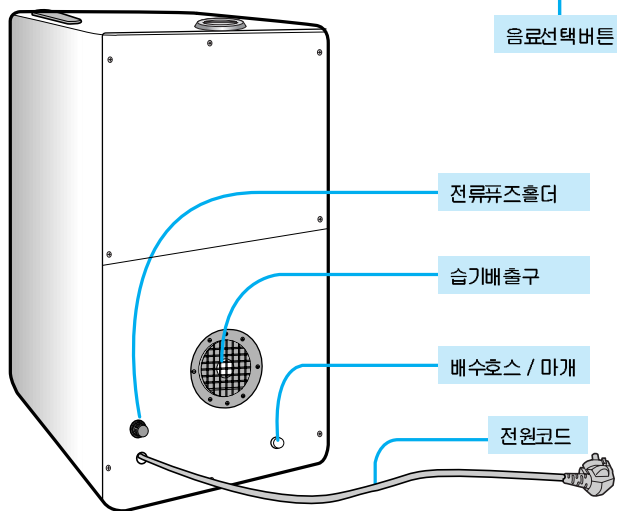

# 각 부분의 이름

## ● 내부

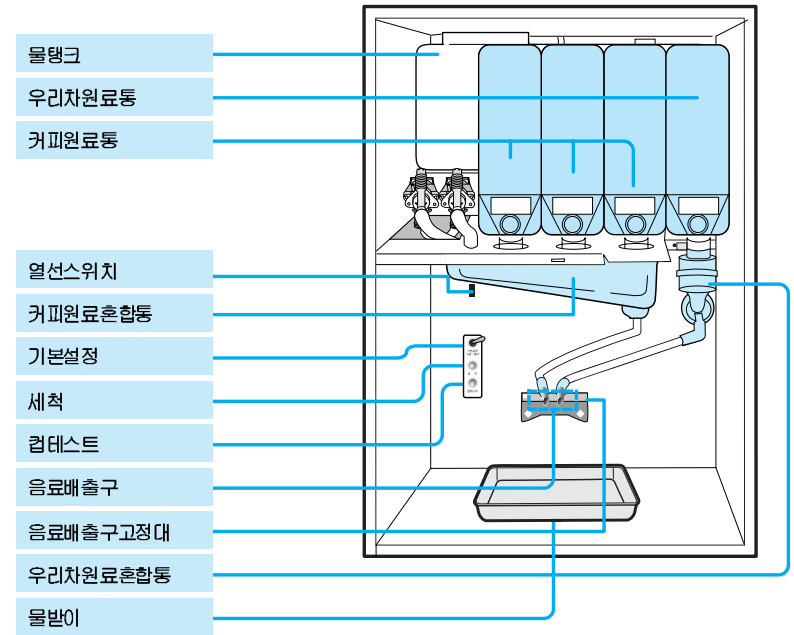

## ● 문 내부

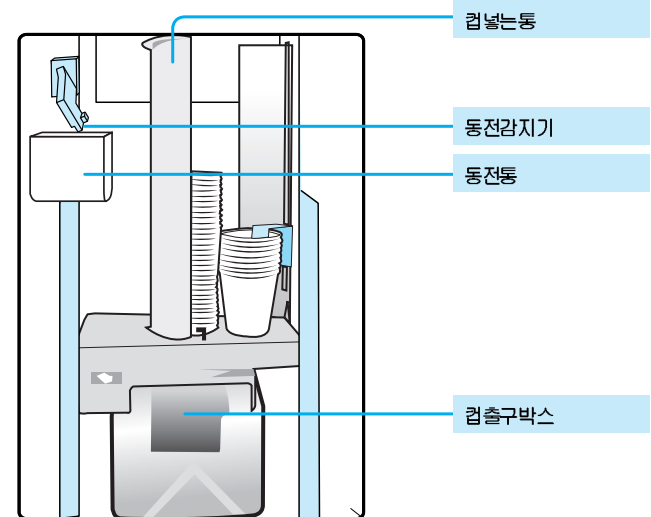

# 물 넣는 방법



## 물 넣는 방법 (보조탱크 사용시)

1 물탱크 뚜껑을 화살표 방향으로 돌려 주세요.



2 큰 주전자를 이용해 물을 넣어 주세요.



- 생수통 아담타 윗부분에서 3cm 정도 아래까지만 물을 넣으세요
- 물 넣을때 넘치거나 기계 내부로 물이 들어갈 경우 제품고장의 원인이 됩니다.

# 원료 넣는 방법

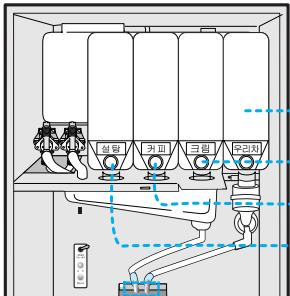

- 우리차통
- 크림통
- 커피통
- 설탕통

## 원료준비는 이렇게 해 주세요

	사용가능	사용불가능
커피 원료	<ul style="list-style-type: none"> <li>인스턴트 분말 커피</li> <li>분말크림</li> <li>백설탕</li> </ul>	<ul style="list-style-type: none"> <li>액상크림</li> </ul>
우리차 원료	<ul style="list-style-type: none"> <li>유지차, 생강차</li> <li>코코아, 인삼차</li> <li>분말우유</li> <li>원두커피(인자)</li> <li>매실차</li> </ul>	<ul style="list-style-type: none"> <li>액공차 (알갱이가 있는 원료)</li> <li>스프, 죽 (끈기 있는 원료)</li> </ul>

## 먼저 원료통을 분해하세요

1 원료갈대기를 들어 올려 빼내세요

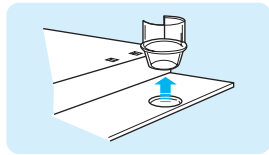

2 원료통 앞쪽을 살짝 들면서 당겨 빼내세요.

- 설탕통 → 커피통 → 크림통 → 우리차통 순서대로 분리해 주세요 (좌에서 우로)

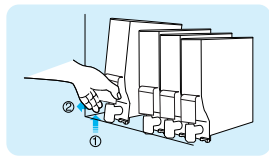

- 원료통에 원료를 넣을 수 있는 최대용량은 설탕통 1.850g, 커피통 550g, 크림통 1.080g, 우리차통 1.470g입니다.

# 컵 테스트 방법

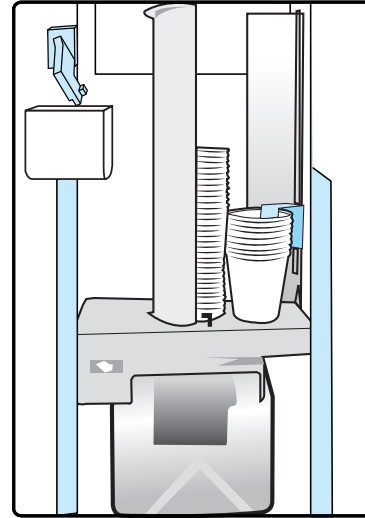

## 컵 넣기 / 컵테스트

1 컵 넣는 통에 종이컵을 넣어 주세요.

- 컵감지기에 무리가 가지 않도록 5~10개씩 나누어 넣어 주세요.

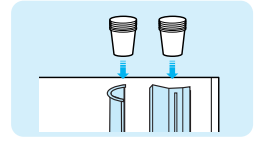

2 제품 내부의 좌측에 있는 컵테스트버튼을 누르세요.

- '빠' 소리와 함께 종이컵이 컵 나오는 곳으로 나옵니다.

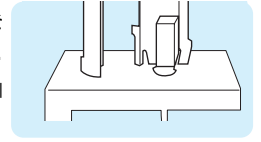

- 비규격컵, 찌그러진컵, 젖은컵 등을 넣어 사용하지 마세요.
- 컵을 많이 넣으려고 누르지 마세요. 컵감지기가 고장날 수 있습니다.



- 종이컵은 6.5온스(195ml 규격컵) 크기를 사용하세요.
- 컵이 일직선으로 곧게 놓이지 않았을 때는 컵 나오는 곳에 손을 넣고 위로 2~3회 정도 돌려주세요.



## 원료통 조립 / 원료 넣는 방법

1 원료통에 원료를 넣고 뚜껑을 닫으세요.

- 원료투입시 원료통의 앞쪽 구멍으로 원료가 새지 않도록 뒤로 약간 기울여 주세요.

\* 원료투입시 원료를 다치지 않아 주세요. 원료를 다칠 경우에는 원료가 영커 판에서 원료가 정상적으로 나오지 않을 수 있습니다.

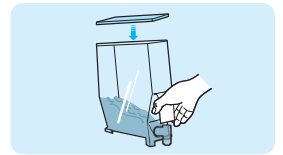

2 원료통에 회전축 고정홈이 회전축에 맞물리게 끼워 주세요.

- 원료 투입시 원료통에 부착된 원료명과 판넬에 부착된 원료명이 일치되게 조립해 주세요.
- 원료통 조립시 우리차통 → 크림통 → 커피통 → 설탕통 순서대로 조립해 주세요. (우에서 좌로)

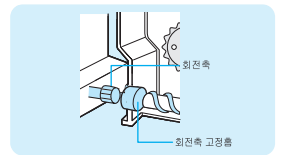

3 원료통 밑면의 돌출부를 판넬홈에 맞게 끼워 주세요.

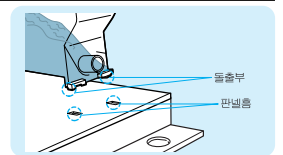

4 원료 갈대기를 판넬구멍에 끼워 주세요.

- 이때 원료 갈대기의 돌출부를 판넬구멍의 홈에 맞추세요.

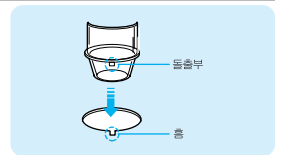

- 원료통에 물기가 있으면 원료가 굳게 되므로 물기를 완전히 제거한 후 원료를 넣어 주세요.

# 연결통로 세척방법

제품을 처음으로 사용할 때 또는 사용중에 원료가 굳어 연결통로가 막힐 우려가 있을 때 세척버튼을 누르면 자동으로 세척을 해 줍니다.

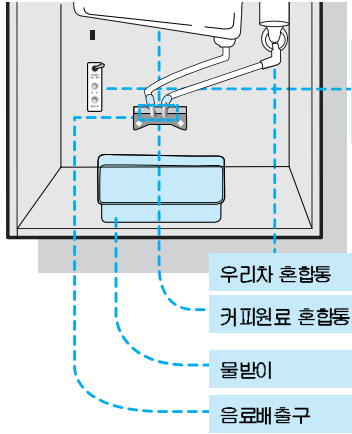

## 연결통로세척

- 1 제품 내부의 좌측에 있는 세척버튼을 누르세요.
  - 온수가 커피원료혼합통 및 연결통로를 세척한후 물받이로 떨어집니다.

### 참조

- 커피원료 혼합통 세척 → 세척버튼 1회 누름
- 차원료 혼합통 세척 → 세척버튼 2회 누름
- 커피원료 혼합통과 우리차 원료 혼합통 세척 → 세척버튼 길게 1회 누름

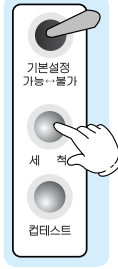

- 2 물받이에 고인 물을 버리고 제자리에 놓아 주세요.

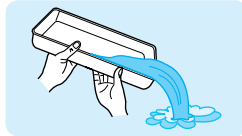

# 생수통 받침대 사용방법

- 1 물탱크 뚜껑을 화살표 방향으로 빼주세요. (그림 참조)

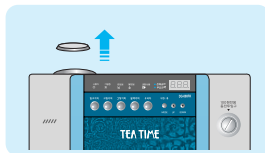

- 2 생수통받침대 위에 생수통을 올려놓으시면 됩니다.

• 생수통의 무게가 무거우므로 노약자나 어린이가 교체하는 일이 없도록 주의하세요.

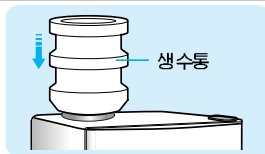

- 3 생수통 (소형, 중형, 대형) 탑재전용입니다.

• 물탱크를 (보조탱크) 사용할 경우 물량차이가 있으므로 생수통을 이용하시기 바랍니다.

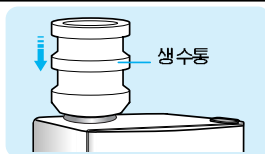

**주의** • 생수통에 물이 담긴채로 신속히 거꾸로 세우고 생수통에 물이 제품외관에 흐르지 않도록 주의하세요.

# 설치 및 사용방법

제품 출고시 음료맛은 가장 맛있는 상태로 적절하게 조절되어 있습니다. 맛있는 음료를 드셔 보세요.



## 설치 및 음료선택

- 1 먼저 물을 붓고 원료 및 컵을 넣으세요.



- 2 전원플러그를 220V 전용콘센트에 꽂으세요.

• 반드시 접지 처리된 콘센트를 사용하십시오. (본 제품의 전원 플러그는 모두 접지처리 되어 있습니다.)

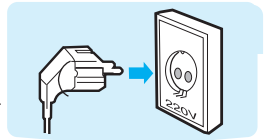

- 3 제품 옆면의 전원스위치를 켜주세요.

• 부재음이 3회 울리며 '가열중' 램프가 켜지고 약 13분 경과 후 '사용가' 램프가 켜집니다.



- 4 음료선택버튼을 누르세요.

• 제품을 처음으로 사용할 때는 가격이 '무료'로 설정되어 있으므로 음료선택버튼을 누르기만 하면 음료가 나옵니다.



- 5 컵 나오는 곳에서 음료가 담긴 컵을 꺼내세요.



## 앗! 이런 표시가 나타나요

### • 컵없음 램프가 켜진 경우

컵을 넣었거나 컵 나오는 곳에 손을 넣고 위로 2~3회 정도 쳐 주세요.

- 컵을 넣지 않았거나 모두 사용하여 4개 이하의 컵이 남은 경우입니다.
- 컵이 일직선으로 골게 놓이지 않은 경우입니다.

### • 물없음 램프가 켜진 경우

물을 넣어주세요.

- 물탱크에 물이 없거나 물이 1/3정도 남은 경우입니다.

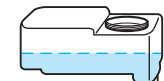

## 맛조절 방법 / 물량 조절 방법

커피, 우리차 맛을 기호에 따라 가장 맛 좋은 상태로 조절하여 프로그램에 기억시키는 기능입니다.

- 1** 제품내부의 좌측에 있는 “기본설정” 스위치를 “가능” 으로 놓으세요.  
금액표시기 [---]



- 2** 제품 전면의 “모드” 버튼을 1회 눌러주세요.  
• 밀크커피의 원료량이 표시 됩니다.  
금액표시기 [---] → [C2.0]



- 3** 맛을 조절하고자 하는 음료 버튼을 1회 누를 때 마다 단계적으로 금액 표시기에 다른 원료 또는 물량이 표시 됩니다.

• 음료별 단계적 표시

- ① “밀크커피” 음료 [C2.0] 커피 → [P3.5] 크림 → [S1.6] 설탕 → [n7.0] 물량  
② “크림커피” 음료 [C2.0] 커피 → [P3.5] 크림 → [n7.0] 물량  
③ “설탕커피” 음료 [C1.0] 커피 → [S1.2] 설탕 → [n7.0] 물량  
④ “블랙커피” 음료 [C1.0] 커피 → [n7.0] 물량  
⑤ “우리차” 음료 [E3.0] 차 → [n7.0] 물량

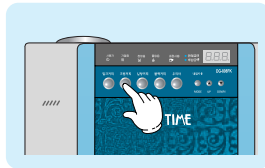

- 4** 각음료의 조절하고자 하는 원료값이 표시되면, 제품 전면의 “▲” (증가) 또는 “▼” (감소) 버튼을 눌러 값을 조절하여 주세요.



- 5** 원료량 조절이 끝나면, 기본설정 스위치를 불가 위치에 놓으세요.  
“삐-” 소리와 함께 변경된 원료값이 저장 됩니다.



**주의** | • 음료의 물량조절시, 물량조절밸브를 이용하여 조절하는 것은 삼가하여 주십시오.  
• 물량조절밸브를 이용한 조절은 원료살입 등 불량 의 원인이 될 수 있습니다.

## 가격 설정 방법

- 1** 제품내부의 좌측에 있는 “기본설정” 스위치를 “가능” 으로 놓으세요.  
금액표시기 [---]



- 2** 제품 전면의 “모드” 버튼을 2회 눌러 주세요.  
금액표시기 [---] → [0.00]



- 3** 판매 가격을 조절하여 주세요.  
• 판매가격을 ₩200으로 설정할 경우,  
- 제품전면의 “▲” (증가) 버튼을 2회 눌러 주세요.

※판매가격을 낮출 경우에는, “▼” (감소) 버튼을 눌러 주시면가격이 내려 가며, 000~900까지 100 단위로 조절이 됩니다.

※가격설정 은 커피 음료와 우리 차 음료가 같이 설정됩니다.

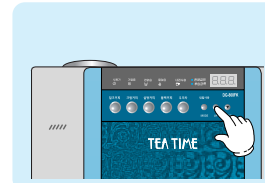

금액표시기 [0.00] → [2.00]

- 4** 가격 조절이 끝나면, 기본설정 스위치를 “불가” 위치에 놓으세요.  
“삐-” 소리와 함께 변경된 가격이 저장 됩니다.



## 판매 잔수 확인 방법

- 1 제품내부의 좌측에 있는 “기본설정” 스위치를 “가능”으로 놓으세요.  
금액표시기



- 2 제품 전면의 “모드”버튼을 3회 눌러주세요.  
• 금액 표시기에 현재까지 판매된 잔수가 나타납니다.  
※ 판매잔수는 커피와 우유차 음료가 모두 합산되어 나타나며, 최대 999,999잔까지 표시 가능 합니다.



금액표시기  →   
(판매잔수 : 216잔)

- 3 확인이 끝나면, 기본설정 스위치를 “불가” 위치에 놓으세요.  
“삐-” 소리와 함께 대기 상태로 돌아갑니다.



## 내컵 사용 기능

- 1 제품내부의 좌측에 있는 “기본설정” 스위치를 “가능”으로 놓으세요.  
금액표시기



- 2 제품 전면의 “모드”버튼을 4회 눌러주세요.  
금액표시기  →



- 3 제품 전면의 “▼”(감소)버튼을 눌러주세요.  
• 금액표시기에 “AC2”가 표시 됩니다.  
• “▲”(증가) 버튼을 누르면, “AC1”로 변경됩니다.  
※ AC1 : 종이컵이 자동으로 떨어지는 기능  
※ AC2 : 내컵사용 기능 (종이컵이 나오지 않습니다.)



금액표시기  →

- 4 가격설정이 끝나면, “기본설정” 스위치를 “불가” 위치에 놓으세요.  
“삐-”소리와 함께 변경된 값이 저장됩니다.



## 임시 내컵 사용 기능

- 임시로 컵이 투출되지 않게 하는 기능입니다.
- “AC1”로 설정시에만 작동하는 기능입니다.
  1. 제품 전면의 “내컵사용”(모드)버튼을 눌러주세요.
  2. 컵 투출구에 컵을 대고, 선택하신 음료버튼을 눌러주세요.
  3. 음료 판매가 끝나면, 판매 대기 상태로 돌아갑니다.



## 물 온도 조절 방법

1 제품 내부의 좌측에 있는 “기본설정” 스위치를 “가능”으로 놓으세요.

금액표시기



2 제품 전면의 “모드” 버튼을 5회 눌러주세요.

• 금액 표시기에 현재 설정된 물 온도가 표시 됩니다.

금액표시기  →



3 물 온도를 조절하여 주세요.

• 물 온도를 96℃로 변경할 경우,  
- 제품 전면의 “▼”(감소)버튼을 2회 눌러 주세요.

※ 물 온도 조절은, 70~98℃까지 조절이 가능하며,  
물 온도를 높일 경우에는, “▲”(증가)버튼을 누르시면 됩니다,



금액표시기  →

4 설정이 끝나면, 기본설정 스위치를 “불가” 위치에 놓으세요.

“삐-”소리와 함께 변경된 물 온도가 저장됩니다.



## 작동 테스트 방법

1 제품 내부의 “기본설정” 스위치를 “가능” 으로 놓으세요.

가능  불가



금액표시기

2 제품 전면의 “모드” 버튼을 6회 눌러 주세요.



금액표시기

3 음료 버튼을 길게 1회 눌러 주세요.

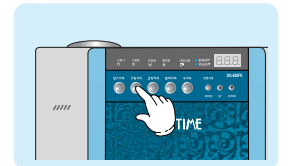

4 모든 음료들이 순차적으로 1회씩 작동합니다.



금액표시기  ~

5 설정이 끝나면 “기본설정”스위치를 “불가”위치에 놓아 주세요.

“삐-”소리가 나면서 대기 상태로 돌아갑니다.

가능  불가



# 청소 방법

## 물탱크

부드러운 스폰지로 내부의 물때를 닦아 주세요.

- 한달에 한번이상 청소해 주세요.

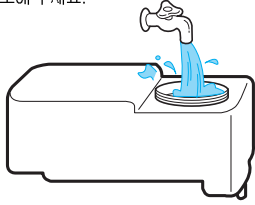

## 원료통

물에 담가 두어 굳은 원료를 불린 후 부드러운 스폰지로 닦아주세요.

- 물기를 완전히 제거한 후 조립하세요.
- 한달에 한 번 이상 청소해 주세요.



## 물받이

물받이에 고인 물을 버린 후 물에 담가 씻어 주세요.

- 물기를 완전히 제거한 후 제자리에 놓으세요.
- 하루에 한번씩 청소해 주세요.

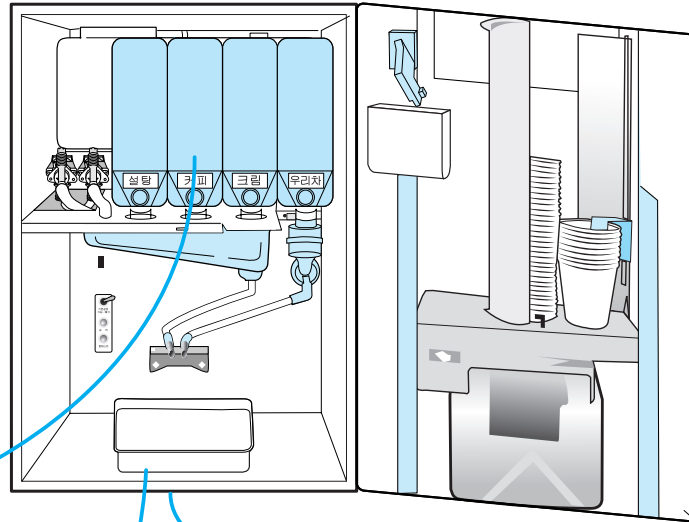

## 커피/차원료 혼합통

물에 담가 두어 굳은 원료를 불린 후 부드러운 수세미로 닦아 주세요.

- 물기를 완전히 제거한 후 제자리에 놓으세요.
- 하루에 한번씩 청소해 주세요.

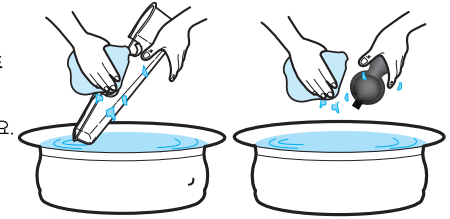

## 컵 나오는 곳

젖은 행주로 깨끗이 닦아 주세요.

- 남아있는 물기를 마른 행주로 닦아 주세요.
- 하루에 한번씩 청소해 주세요.

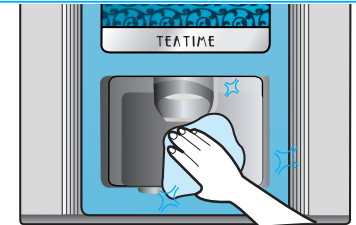

## 습기배출구의 팬커버

물에 담가 원료분말, 먼지 등을 깨끗이 씻은 후 물기를 제거해 주세요.



## 습기배출팬

작은 솔로 원료분말, 먼지를 털어낸 후 젖은 헝겊으로 닦아 주세요.

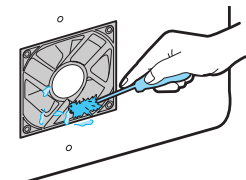

# 부품 분해 방법

## ● 차원료 혼합통 분해

- 1 원료통을 빼낸 다음 A부분을 위쪽으로 살짝 들어 올리면서 빼주세요.
- 2 A부분을 빼낸 다음 B부분을 위쪽으로 살짝 들어 올리면서 빼주세요.
- 3 혼합기를 화살표 방향으로 돌려 빼주세요.
- 4 원료배출구 고정대와 연결된 연결호스(상단)를 당겨 빼주세요.

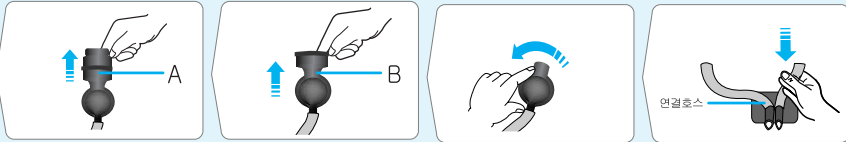

## ● 커피원료 혼합통 분해

- 1 커피원료 혼합통을 양손으로 누른 다음 밑으로 내리면서 당겨 빼세요.
- 2 커피원료 혼합통과 연결된 연결호스(상단)를 당겨 빼세요.

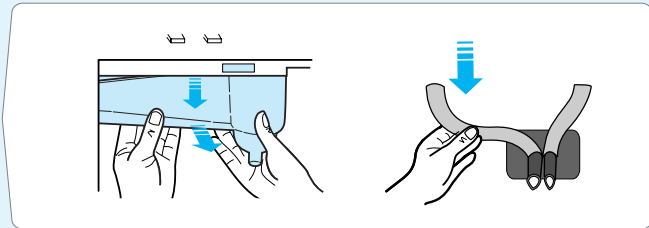

## ● 물탱크 분해

- 1 뒷면의 배수호스를 당긴 후 마개를 빼주세요.
  - 물탱크의 물이 모두 배수됩니다.
  - 전원을 꺼주세요.
  - 온수 주의

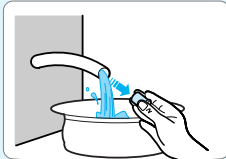

- 2 ⊕자 드라이버로 뒷커버를 분리하세요.

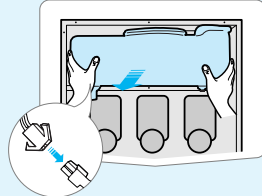
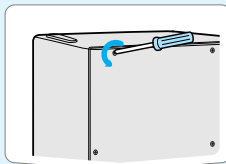

- 3 물탱크 뚜껑을 화살표 방향으로 열고 뒷면의 나사를 풀고 물탱크를 밖으로 밀고 연결용 콘넥트를 분리한 다음 잡아 당겨 빼주세요.



주의 • 물을 배수할 때 처음에는 매우 뜨거운 물(90°C 이상)이 배수되므로 주의하세요.

## ● 습기배출구의 팬커버 분해 (제품 뒷면 하단)

팬커버의 "A" 부분을 손으로 누른 상태에서 앞으로 당겨 주십시오.

- 습기배출구로 제품 내부의 습기가 배출되면서 습기와 원료 분말이 섞여 팬커버 및 배출관을 오염시키게 되므로 분해하여 청소해 주세요.

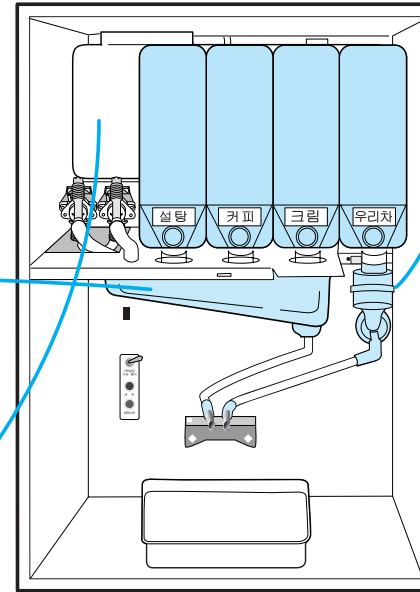
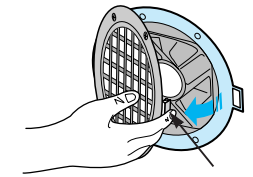

## 퓨즈교환방법

퓨즈는 과도한 전류가 흐르면 곧 끊어져 전원을 차단하는 장치입니다.  
 퓨즈가 끊어졌을 때는 가까운 전기용품점에 문의하여 퓨즈 (정격규격 250V-10A)를 구입한 후 새 퓨즈로 교환해 주세요.  
 \*퓨즈교환은 A/S 사항이 아닙니다.

### 전류퓨즈교환

1 퓨즈 교환시 반드시 전원플러그를 뽑아주세요.

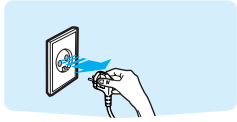

2 퓨즈홀더를 열어주세요.

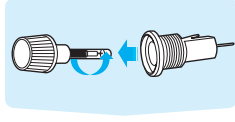

3 퓨즈를 빼고 새 퓨즈를 끼우세요.

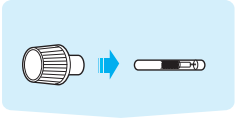

4 퓨즈홀더를 닫아 주세요.

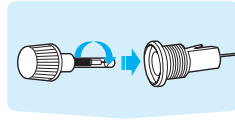

### 제품규격

모 델 명	DG-808FK
정 격 지 원	220v / 60Hz
정 격 소 비 전 력	818W
온도과승방지장치	바이메탈식(섭씨 115℃에서 작동)
온 수 탱 크 용 량	1,600ml
급 수 탱 크 용 량	2,700ml
코 인 메 카 니 즘	100원 전용
원 료 통	4개 (설탕, 크림, 커피, 우리차)
표 시 방 식	LED & FND
제 어 방 식	마이크로방식 (8k/B Micro Control System)
중 량	23kg
치 수	높이 650 × 폭 430 × 깊이 490mm

## 서비스 안내

### 제품보증서

제 품 명 : 커피서비스기

모 델 명 : DG-808FK

제 품 No. :

본 제품은 (주)동구전자의 축적된 기술과 엄격한 품질관리로 생산된 제품입니다.  
 사용상의 불편함이나 제품에 이상이 발생할 경우 아래와 같이 처리하여 주십시오.

### 서비스약관

- 보증기간 내에 제조상의 결함 또는 자연 발생적인 고장이 발생하였을 경우에는 무상으로 서비스를 해 드립니다.
- 보증기간은 구입일로 부터 1년간 입니다.
- 다음과 같은 경우에는 보증기간 중일지라도 유상으로 서비스를 받으셔야 합니다.
  - \* 사용상의 잘못 또는 취급 부주의로 인한 고장
  - \* 당사 서비스 이외의 수리 및 개조가 원인인 고장
  - \* 천재지변(화재, 홍수, 염해, 풍수, 낙뢰, 지진, 이상전압 등)에 의한 고장
  - \* 구입자 또는 타인의 고의에 의한 파손
  - \* 제품보증서가 없는 경우
- 보증기간이 경과한 제품의 서비스는 유상으로 처리하여 드립니다.

### 서비스를 받기 전에

- 보증서는 내용을 잘 읽어보신 후 소중히 보관해 주십시오.
- 서비스를 신청하기 전에는 제품설명서의 해당부분을 잘 읽어보시고 사용방법 미숙으로 인한 문제인지 확인해 주십시오.
- 서비스를 요청 하실때에는 상호, 성명, 전화번호, 주소, 모델명, 고장내용 등을 상세히 알려 주십시오.

 (주)동구전자